

Gamme imprimante UV de bureau

SureColor V1000 : La personnalisation sur supports rigides !

Ce tout nouveau modèle **A4 à technologie d'encre à séchage UV** permet l'impression sur une large gamme d'objets ou de substrats d'une épaisseur allant jusqu'à 70 mm, notamment l'acrylique, les polycarbonates, le PVC, l'aluminium, le métal, le polyester, le carton mousse, le styrène, le bois et la pierre, ...

Spécificité de ce modèle, l'ajout d'une encre blanche et d'un vernis qui permettent de créer des effets uniques avec des textures mates et brillantes.

La SC-V1000 est moderne, compacte, élégante et est conçue pour prendre place dans les boutiques ou les ateliers de personnalisation où l'espace est limité.



Cette imprimante est en distribution sélective (SDS) programme **Desktop UV**.

SureColor V1000 – Les points clés

La SC-V1000 est idéale pour les boutiques et permet de compléter l'offre existante d'Epson en matière de personnalisation et de production à la demande pour les clients désireux d'élargir leur offre de service.

Epson est sur tous les fronts de la personnalisation, que ce soit pour des t-shirts avec la SC-F1000, des tirages photos avec la gamme SureLab, des posters avec les gammes Tx700D ou Px500D, de la communication visuelle et décoration avec les gammes S et R.



Points clés :

Système de filtration d'air réduisant les odeurs d'encre UV

Format d'impression 210x297mm jusqu'à 70mm d'épaisseur

Plateau aspirant pour maintenir les matières légères

Poches CMJN, blanc, vernis 140ml



Epson Edge Print Pro



Epson Cloud Solution Port

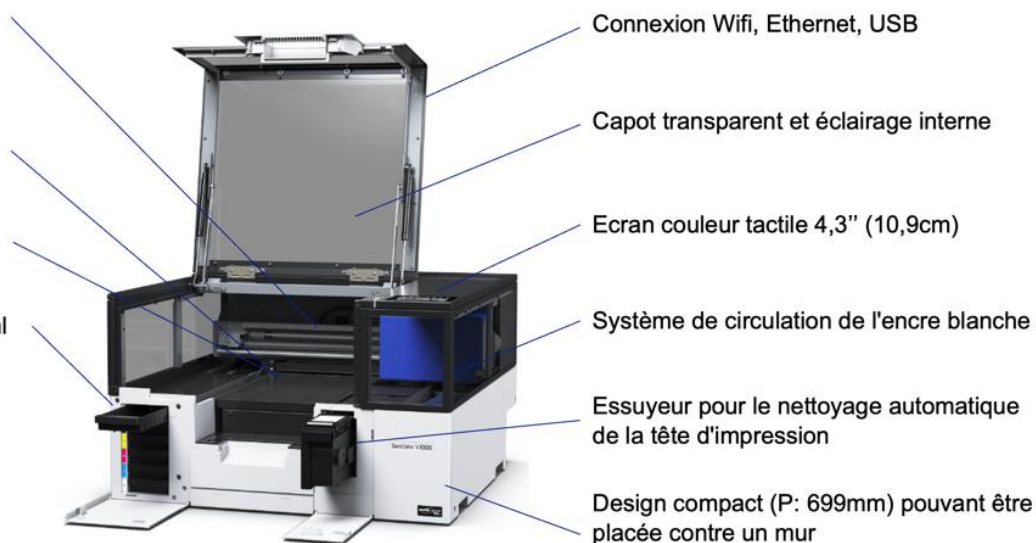

Compacte :

Avec ses dimensions réduites de **699 x 699 x 426mm** (LxPxH), sa faible empreinte au sol de **0,49m²** et ses larges surfaces planes, la SC-V1000 prendra place facilement sur tous les comptoirs, bureaux ou établis afin de produire à la demande des articles personnalisés ou promotionnels de très grande qualité.



Simple d'utilisation :

Sur la V1000, toutes les opérations se font depuis l'avant de l'imprimante.

De la mise en place des objets à imprimer, au remplacement des poches d'encre, de l'essuyeur de tête et des filtres à air.



Sans-fil :

Grâce à sa **connexion Wi-Fi**, il est possible de placer la V1000 n'importe où dans la boutique ou l'atelier et d'imprimer depuis le logiciel Epson Edge Print Pro depuis un ordinateur distant.



L'imprimante reste cependant connectable en USB ou en Ethernet.

SureColor V1000 – Tête d'impression et productivité

Tête d'impression Epson Micro Piezo

La SC-V1000 utilise la tête d'impression **Epson Micro Piezo**.

Elle offre une résolution maximale de **1440x1440 dpi** et utilise la technologie de points variables pour des résultats qualitatifs, précis et constants dans le temps.

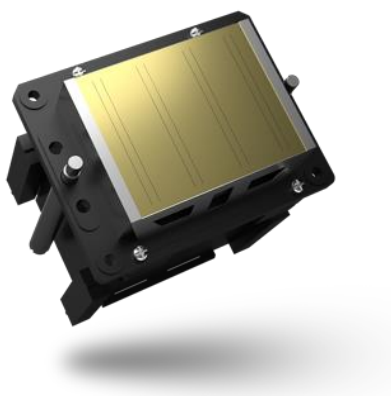

Vitesse d'impression :

Techniquement la SC-V1000 imprime en unidirectionnel et par couches successives. Chaque couche peut être configurée individuellement en termes de résolution et de nombre de passes.

Ce principe de fonctionnement permet de gérer au mieux le rapport qualité/vitesse en fonction du type d'objets, du type de visuels et du résultat recherché.

Le tableau ci-dessous indique les temps d'impression indicatifs d'un **visuel A4** avec les différents modes d'impression.

Imprimante	Sens d'impression	Couche d'encre	Description	Passes	Résolution (dpi)	Mode d'impression	Vitesse (min/A4 size)
SC-V1000	Uni-D	Couleur	Brouillon	2	720 × 360	720 × 360dpi - 2 pass	0'38"
			Standard	12	720 × 720	720 × 720dpi - 12 pass	4'04"
			Qualité	16	1440 × 720	1440 × 720dpi - 16 pass	5'36"
			Standard - Wide gap	12	720 × 720	720 × 720dpi - 12 pass WG	8'39"
			Qualité - Wide gap	16	1440 × 720	1440 × 720dpi - 16 pass WG	11'54"
		Blanc	Brouillon	12	720 × 720	720 × 720dpi - 12 pass Wh	4'04"
			Standard	16	1440 × 720	1440 × 720dpi - 16 pass Wh	5'36"
			Qualité	32	1440 × 1440	1440 × 1440dpi - 32 pass Wh	11'7"
			Standard - Wide gap	12	720 × 720	720 × 720dpi - 12 pass WG Wh	8'39"
			Qualité - Wide gap	16	1440 × 720	1440 × 720dpi - 16 pass WG Wh	11'54"
		Vernis Mat	Standard	12	720 × 720	720 × 720dpi - 12 pass M Vr	4'04"
			Qualité	16	1440 × 720	1440 × 720dpi - 16 pass M Vr	5'36"
		Vernis Brillant	Standard	16	1440 × 720	1440 × 720dpi - 16 pass G Vr	10'07"

SureColor V1000 – Encres UltraChrome UV

Comme la table à plat SC-V7000, la V1000 utilise l'encre **Epson UltraChrome UV**.



Elle est spécialement développée et adaptée pour l'impression directe afin d'offrir une tenue et des résultats qualitatifs sur un grand nombre de matières différentes notamment l'acrylique, les polycarbonates, le PVC, l'aluminium, le métal, le polyester, le carton mousse, le styrène, le bois et la pierre, ...

Gage de qualité et de sécurité, l'encre **UltraChrome UV** est certifiée **GreenGuard Gold**.

Cette certification démontre à la fois la conformité de nos encres aux normes clés en matière d'émissions de Composés Organiques Volatils (COV) des produits imprimés et notre engagement en faveur d'environnements intérieurs plus sains.



Configuration des encres :

La SC-V1000 n'est disponible qu'en version 6 couleurs incluant **cyan, magenta, jaune, noir, blanc et vernis**.



Polyvalente :

Avec son **encre blanche**, la V1000 offre une grande polyvalence dans le choix des objets imprimables.

Grâce à l'encre blanche pouvant être utilisée comme sous-couche ou en sélectif, il est possible d'obtenir des résultats hauts en couleurs et qualitatifs sur tous types de supports qu'ils soient blancs, transparents ou colorés.



Créative :

Grâce à son **vernis intégré**, la V1000 offre la possibilité de créer des effets de textures et de relief mais également des finitions mates ou brillantes en toute simplicité.

Des préreglages sont intégrés au logiciel Epson Edge Print Pro permettant de choisir la finition souhaitée mate ou brillante du vernis.



Une bibliothèque de motifs de texture pouvant être utilisée depuis Adobe Illustrator est également fournie afin de simplifier la composition des visuels et d'offrir plus d'options créatives.

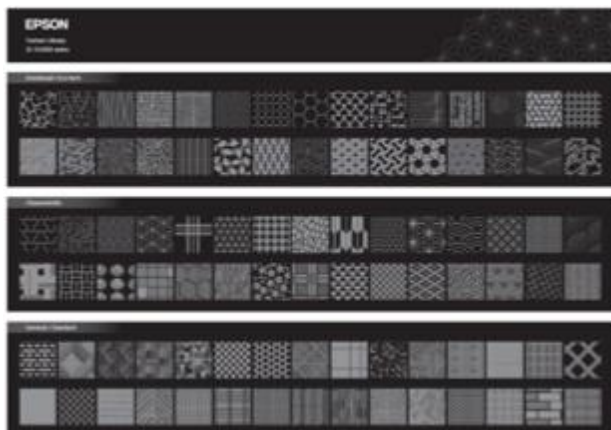

Poches de 140 ml :

Les encres de la SC-V1000 sont conditionnées en **poches d'encre souples de 140ml** qui sont insérées horizontalement dans l'imprimante à l'aide de petits bacs.

L'utilisation de poches souples de grande contenance permet de réduire la fréquence de remplacement et diminue l'espace et le poids des emballages vides en comparaison de cartouches rigides.



Les 6 emplacements se situent sur la gauche de l'imprimante et des détrompeurs situés sur chaque poche empêchent l'insertion d'une poche sur un emplacement qui n'est pas le sien.

- 4 emplacements sont pour les couleurs cyan, magenta, jaune et noir,
- 1 emplacement pour l'encre blanche,
- 1 emplacement pour le vernis.



Circulation de l'encre blanche :

Pour garantir un bon fonctionnement du blanc sur la durée et des résultats qualitatifs constants, un **système de circulation automatique** est intégré afin que l'encre blanche ne stagne pas dans les tubes.

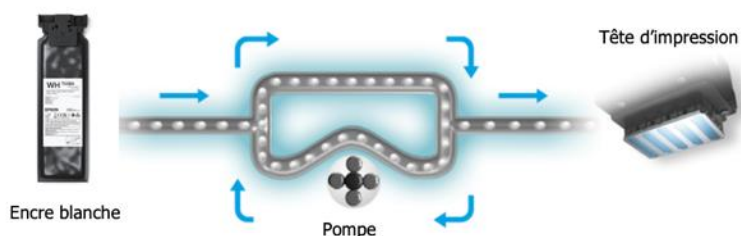

Ce système de circulation fonctionne en grande partie en circuit fermé afin de réduire au maximum les gâches d'encre.

Pour un fonctionnement optimal, il est également nécessaire de secouer la poche de blanc manuellement lorsque l'imprimante le demande.

SureColor V1000 – Ergonomie et facilité d'utilisation

Plateau et surface d'impression :

La SC-V1000 permet d'imprimer des objets format **A4 210x297mm** avec une épaisseur allant jusqu'à **70mm**.

Pour une mise en place facile des objets, le capot supérieur s'ouvre de façon généreuse et offre l'espace nécessaire à cette opération aidé par la lumière interne de l'imprimante qui éclaire le plateau d'impression.



Une fois les objets en place, la hauteur du plateau s'ajuste automatiquement, ou manuellement, pour placer la tête à la bonne hauteur d'impression.

Le plateau est aspirant afin de maintenir en place les objets légers qui pourraient bouger pendant l'impression.

Pour les personnes désireuses de réaliser leurs propres gabarits de positionnement d'objets, un plan du plateau indiquant tous les repères et perçages est disponible.

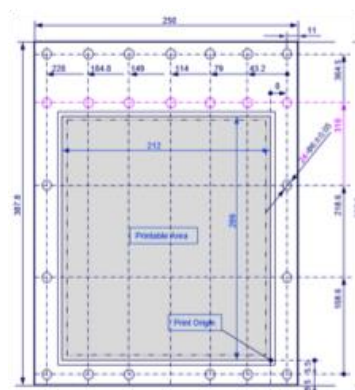

Impression sur surfaces 3D :

Avec la V1000, il est possible d'imprimer dans une certaine mesure directement sur des objets 3D (ex : balles de golf, stylos...).

Pour cela le déplacement de la tête va être ralenti afin d'améliorer la précision de la dépose des gouttes sur l'objet non plat.

Des modes d'impression « Wide Gap » sont disponibles dans le logiciel d'impression pour l'impression sur des objets 3D.



Écran couleur tactile :

Le large écran couleur tactile de 4,3pouces (**10,9cm**), situé sur le dessus de l'imprimante, affiche les informations importantes comme le niveau des consommables et le statut de l'imprimante. L'accès aux réglages et aux opérations de maintenance est également simplifié grâce à son fonctionnement clair et intuitif.



Système de nettoyage de la tête d'impression :

La SC-V1000 est dotée de systèmes automatiques qui permettent de maintenir l'imprimante toujours opérationnelle tout en minimisant les opérations manuelles de la part des opérateurs.

Parmi ces systèmes, la V1000 est dotée d'un essuyeur de tête qui utilise une bande textile pour frotter et nettoyer la surface de la tête d'impression.

La bande de ce consommable avance automatiquement dans le dérouleur afin qu'une partie propre soit toujours disponible pour le nettoyage.

Cela évite une opération délicate aux opérateurs et permet de gagner du temps sur les nettoyages.



En plus d'offrir simplicité et propreté, l'essuyeur permet de gagner en sécurité pour les opérateurs en évitant tout risque de contact avec de l'encre non séchée.

En effet, lors d'un nettoyage l'encre est séchée automatiquement par l'imprimante après avoir été placée sur l'essuyeur.



Système de filtration d'air intégré :

La SureColor V1000 est équipée en standard d'un système de filtration d'air qui réduit l'odeur de l'encre UV.

Cette filtration est composée de deux filtres à charbon actif placés directement dans l'imprimante.

Ce sont des consommables pouvant être remplacés par l'opérateur lorsque le besoin s'en fait sentir.

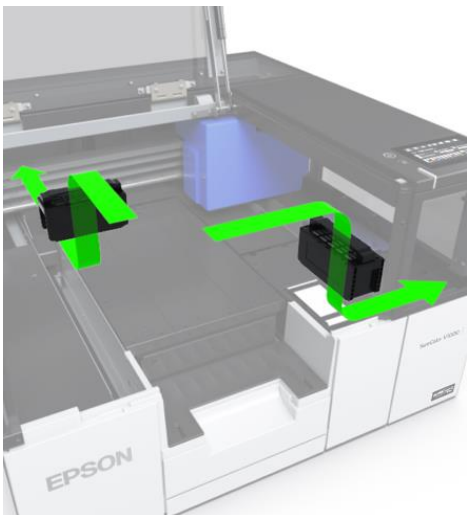

Filtration externe :

En fonction de l'environnement ou de la sensibilité aux odeurs du client, il est possible de raccorder un système de filtration externe sur la V1000.

Pour cela il est nécessaire d'installer sur l'imprimante un raccord d'un diamètre de 38mm comme le MISUMI HOFMN-38 afin de raccorder le filtre externe.

La vitesse d'écoulement du système de filtration externe ne doit pas dépasser 33 m/h au risque d'affecter la qualité d'impression.

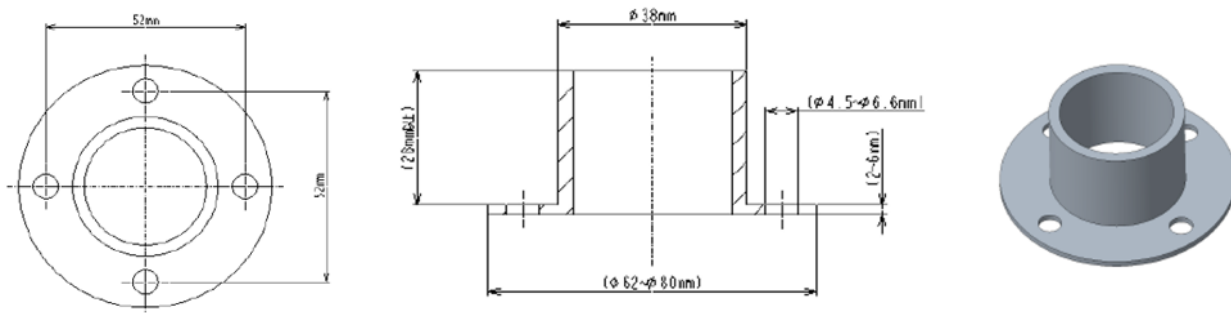

Éclairage interne :

L'éclairage interne de la V1000 est particulièrement utile lors de la mise en place et de la vérification de la position d'un objet sur le plateau.

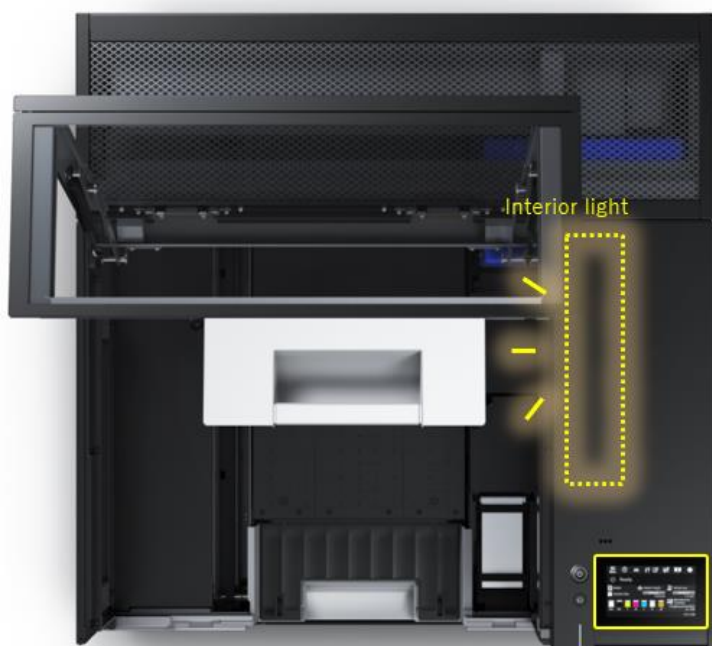

Epson Edge Print Pro :

Comme toutes les imprimantes professionnelles de la gamme signalétique, la V1000 est livrée en standard avec le logiciel d'impression **Epson Edge Print Pro** qui intègre les dernières technologies de traitement d'image **PrecisionDot** d'Epson ainsi qu'un moteur **Adobe PDF Print Engine (APPE)**.



Il permet d'obtenir une qualité optimale dès la première impression et offre des fonctions avancées : prévisualisation, hot folder, copie, recadrage, imbrication, mise en mosaïque, remplacement de couleur, répétition de motifs.

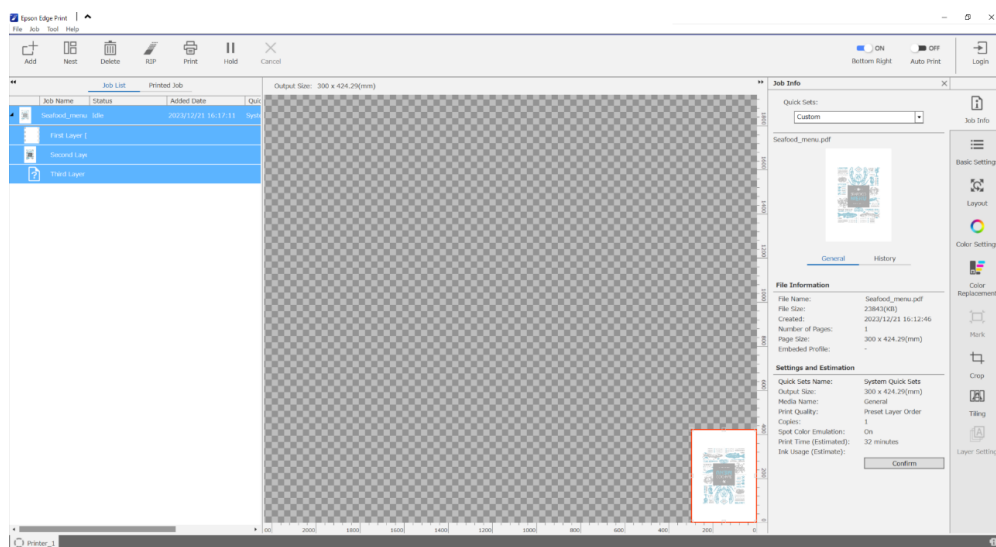

Epson Edge Print Pro fonctionne sur Windows 10 et 11 64 bits uniquement.

Epson Cloud Solution Port :

Epson Cloud Solution PORT est une solution web de monitoring qui regroupe plusieurs applications et qui prend en charge les imprimantes grand format Epson dont la **SureColor V1000**.

Cette solution est évolutive, gratuite, et ne nécessite qu'une connexion à internet pour fonctionner.



Avec **Production Monitor** contrôlez la disponibilité, les niveaux des consommables, la charge de production de vos matériels grands formats, que vous soyez sur site ou à distance.

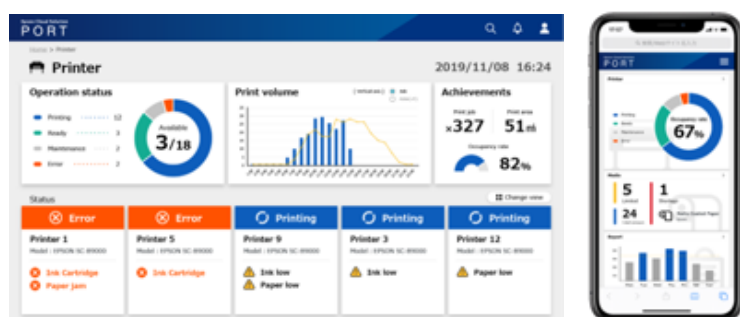

Garantie commerciale :

Il est important de noter que la SC-V1000 est couverte par une garantie commerciale de **3 ans en standard** sur site incluant pièces, main-d'œuvre et déplacement.

En cas de problème technique, la hotline Epson est joignable via les canaux habituels :

Par téléphone au 09 74 75 04 04

Par chat ([Support technique Epson | Epson France](#))

Extensions de garantie CoverPlus

Epson propose des extensions de garantie CoverPlus qui permettent d'étendre la période de garantie commerciale de l'imprimante de 3 ans à 4 ou 5 ans.

Spécifications

SureColor SC-V1000	Caractéristiques principales
Tête d'impression	1x Epson Micro Piezo
Encre	UltraChrome UV
Couleurs	C, M, J, N, blanc, vernis
Capacité poches	140 ml
Certifications des encres	GreenGuard Gold
Format d'impression max	A4 / 210 x 297 mm
Épaisseur maximale	70 mm
Plateau aspirant	Oui
Vitesse d'impression Standard	4 min / A4
Résolution maximale	1440 x 1440 dpi
Logiciel inclus	Epson Edge Print Pro (Windows)
Garantie Epson	3 ans
Écran de contrôle	Couleur tactile 4,3" (10,9cm)
Dimensions (LxPxH)	699 x 699 x 426 mm
Poids	59 kg
Interface	USB, Ethernet, WiFi
Consommation électrique	Impression : environ 80W ; Veille : 2,6W

Informations logistiques

SureColor V1000 :

- **Dimensions imprimante (L x P x H) :**

699 × 699 × 426 mm

- **Poids :** Environ 59 kg sans les encres

- **Livraison en 1 boîte sur palette (dimensions L x P x H) :**

874 x 871 x 783 mm ; Poids : 85kg

Contenu de la boîte C11CK69301A0

- 1x Epson SureColor V1000
- 1x UltraChrome UV Cyan 140ml
- 1x UltraChrome UV Magenta 140ml
- 1x UltraChrome UV Jaune 140ml
- 1x UltraChrome UV Noir 140ml
- 1x UltraChrome UV Vernis 140ml
- 2x UltraChrome UV Blanc 140ml

- 1x Logiciel Rip Epson Edge Print Pro
- 1x Clé allen
- 1x Grattoir
- 1x Unité de nettoyage (wiper unit)
- 2x Filtre à air (air filter)

Pour la mise en service de l'imprimante :

- 1x Ink charging tool
- 6x Poches de liquide de nettoyage
- 6x Tray attachement